

Datenblatt für Wegsensoren

Linearpotentiometer (Leitplastik)

Serie MMS33



Die Serie MMS33 ist ein potentiometrischer Wegsensor in robuster Bauform mit Schutzart IP60 (optional IP65/IP67). Die mechanische Erfassung der Linearbewegung erfolgt durch die einseitig geführte Schubstange. Um vertikalen und horizontalen Versatz auszugleichen kann an der Schubstange eine Kugelkupplung oder ein Gelenkkopf angeschraubt werden (nicht im Lieferumfang enthalten).

- Mit einseitig geführte Schubstange
- Messlängen von 50 mm bis 900 mm
- Mit Kabel oder Stecker
- Bis zu IP67
- Für Applikationen mit starken Vibrationen

Elektrische Daten

Elektrisch wirksamer Einstellweg (+3/-0 mm) 1.)	50 / 75 / 100 / 130 / 150 / 175 / 200 / 225 / 275 / 300 / 350 / 375 / 400 / 450 / 500 / 600 / 650 / 750 / 900
Gesamter elektrisch Einstellweg (±1 mm) 1.)	53 / 78 / 103 / 133 / 153 / 178 / 204 / 229 / 279 / 304 / 355 / 380 / 406 / 457 / 508 / 609 / 660 / 762 / 914
Gesamtwiderstand 1.)	5 kOhm (50..650 mm) / 10 kOhm (750...900 mm)
Widerstandstoleranz	±20 %
Unabhängige Linearität (beste Gerade) 1.)	±0,05 %
Theoretische Auflösung 1.)	Nahezu unendlich
Wiederholgenauigkeit 1.)	≤ 0,01 mm
Max. / empfohlener Schleiferstrom 1.)	10 mA (@40 °C, 1 min im Fehlerfall) / < 1 µA
Nennbelastbarkeit @40 °C (0 W @120 °C)	≤ 3 W
Isolationsspannung 1.)	< 100 µA@500 VAC, 1bar, 2s
Isolationswiderstand 1.)	100 MOhm@500 VDC, 1bar, 2s

Mechanische Daten, Umgebungsdaten, sonstiges

Mechanischer Einstellweg (mm) 1.)	59 / 84 / 109 / 139 / 159 / 184 / 210 / 235 / 285 / 310 / 361 / 386 / 412 / 463 / 518 / 619 / 670 / 772 / 924
Lebensdauer (90 % el. wirksamer Einstellweg) 2.)	> 25 Mio. Meter oder 100 Mio. Bewegungen (es gilt der jeweils kleinere Wert)
Max. Betätigungsgeschwindigkeit	≤ 10 m/s (IP60) / ≤ 5 m/s (IP65/67)
Max. Beschleunigung	≤ 200 m/s ²
Betätigungskraft @ RT 1.) 2.)	< 3,5 N (IP60) / < 15 N (IP65) / < 20 N (IP67)
Betriebstemperaturbereich	-30..+100 °C
Lagertemperaturbereich	-50..+120 °C
Schutzart (IEC60529)	IP60 (optional IP65/IP67)
Vibration (IEC 68-2-6, Test Fc)	20 g (5..2000 Hz, 0,75 mm)
Schock (IEC 68-2-27, Test Ea)	50 g, Halbsinus, 11 ms
Gehäuselänge IP60/IP65 (±1 mm)	113 / 138 / 163 / 193 / 218 / 238 / 264 / 289 / 339 / 364 / 415 / 440 / 466 / 517 / 572 / 673 / 725 / 826 / 978
Gehäuselänge IP67 (±1 mm)	121,5 / 155,5 / 171,5 / 201,5 / 221,5 / 246,5 / 272,5 / 297,5 / 347,5 / 372,5 / 423,5 / 448,5 / 474,5 / 525,5 / 580,5 / 681,5 / 733,5 / 834,5 / 986,5

Datenblatt für Wegsensoren

Linearpotentiometer (Leitplastik)

Serie MMS33

Mechanische Daten, Umgebungsdaten, sonstiges

Befestigungsteile (im Lieferumfang enthalten)	1 Satz Montageklammern inkl. Schrauben
Material Gehäuse	Eloxiertes Aluminium, Nylon 66 G
Material Schubstange	Rostfreier Edelstahl AISI 303 IP60/IP65 / Verchromter Stahl C45 20µm IP67
Elektrischer Anschluss	Rundkabel 3-polig, Ventil-Stecker 4-polig DIN43650, M16 Stecker 5-polig DIN43322, M12 Stecker 4-polig
Sensorbefestigung	Verstellbare Montageklammern und Nut mit Schraube M5 ISO4017 DIN933 (Schraube M5 nicht im Lieferumfang enthalten)

1.) Gemäß IEC 60393

2.) Ermittelt unter klimatischen Bedingungen nach IEC 68-1, Absatz 5.3.1 ohne Lastkollektive

Bitte beachten: Max. zulässige Betriebsspannung <75 VDC bzw. <50 VAC zusätzlich ist die Einhaltung der max. zulässigen Verlustleistung zu beachten

Datenblatt für Wegsensoren

Linearpotentiometer (Leitplastik)

Serie MMS33

Bestellschlüssel

Beschreibung	Auswahl: Standard=schwarz/fett, mögliche Optionen=grau/kursiv					
Serie:	MMS33					
Elektrischer Anschluss: 4-pol. Ventil-Stecker (3+PE) 5-pol. Stecker M16 Rundkabel 1 m <i>Option Kabellänge in m</i> <i>Option 4-pol. Stecker M12 (IP67)</i>		SV P K <i>Kxx</i> <i>L</i>				
Elektrisch wirksamer Einstellweg:						
50 mm			50	R5K		
75 mm			75	R5K		
100 mm			100	R5K		
130 mm			130	R5K		
150 mm			150	R5K		
175 mm			175	R5K		
200 mm			200	R5K		
225 mm			225	R5K		
275 mm			275	R5K		
300 mm			300	R5K		
350 mm			350	R5K		
375 mm			375	R5K		
400 mm			400	R5K		
450 mm			450	R5K		
500 mm			500	R5K		
600 mm			600	R5K		
650 mm			650	R5K		
750 mm			750	R10K		
900 mm			900	R10K		
Widerstandswert: Standard abhängig vom Messweg				siehe oben		
Widerstandstoleranz: ±20 %					W20%	
Unabhängige Linearitätstoleranz: Standard 0,05 %						L0,05%
Schutzart: IP60 <i>Option IP65</i> <i>Option IP67 (nur mit 4-pol. M12 Stecker)</i>						IP60 <i>IP65</i> <i>IP67</i>

Zubehör (nicht im Lieferumfang enthalten):

Für 4 poligen Ventil-Stecker:

- Gegenstecker (STV) #110767: gewinkelt, ohne Kabel, 3-polig + PE, IP65, nicht geschirmt (STV E 3POLPE IP65 NS)
- Gegenstecker mit Kabel (STV): gewinkelt, mit Kabel 3 Meter, 3-polig + PE, IP67, nicht geschirmt (STV K3M 3POLPE IP67 NS)

Für 4 poligen Stecker M12:

- Siehe Serie STEM12 (Stecker ohne Kabel) oder STKM12 (Stecker mit Kabel) IP67 Versionen

Für 5 poligen Stecker M16:

- Gegenstecker (STEM16) #110906: M16 Gewinde, 5-polig, IP67, gerade, schirmbar (STE M16 5POL IP67 G S)
- Gegenstecker (STEM16) #114462: M16 Gewinde, 5-polig, IP67, gewinkelt, schirmbar (STE M16 5POL IP67 W S)
- Gegenstecker mit Kabel (STKM16) #127664: M16 Gewinde, 5-polig, IP67, gerade, geschirmt, 2 m (STK M16 5POL IP67 G GS 2M AWG24)
- Gegenstecker mit Kabel (STKM16) #127665: M16 Gewinde, 5-polig, IP67, gewinkelt, geschirmt, 2 m (STK M16 5POL IP67 W GS 2M AWG24)

Weitere Stecker mit und ohne Kabel auf Anfrage. Siehe Datenblatt Serie STEM16 für Stecker ohne Kabel, STKM16 für Stecker mit Kabel.

Hinweis: Bei der Kalibrierung des Wegaufnehmers darauf achten, den Hub so einzustellen, dass das Ausgangssignal nicht weniger als 1 % und nicht mehr als 99 % der Versorgungsspannung beträgt.

Technische Zeichnung

MMS33 IP60

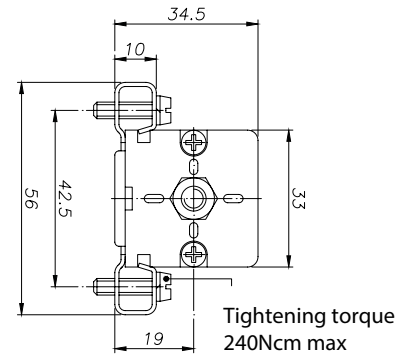
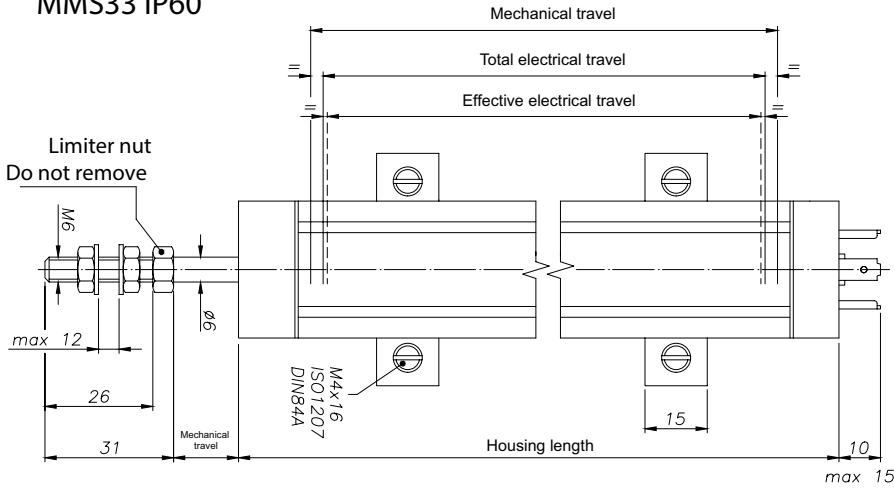

MMS33 IP67

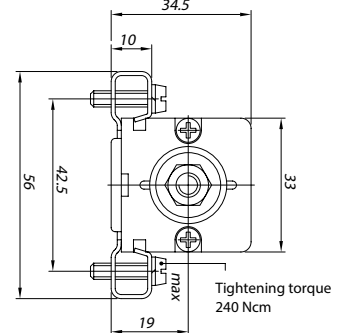
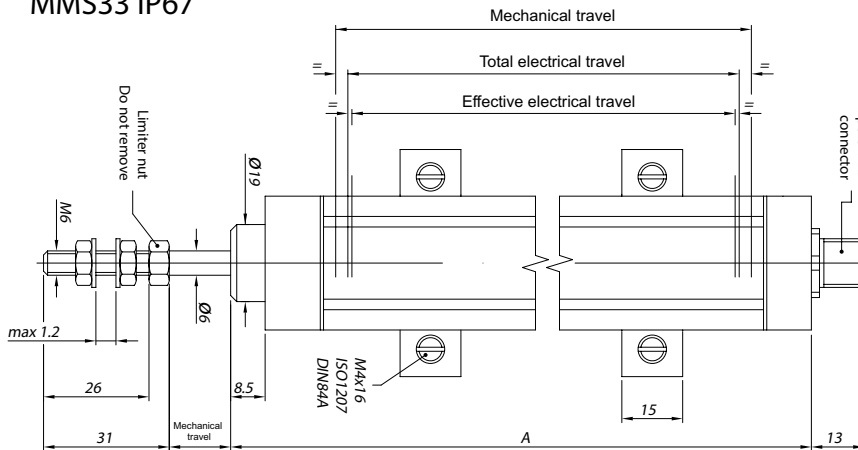

Dimensions in mm

4 pole valve connector

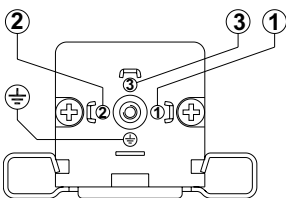

4 pole connector (only IP67 version)

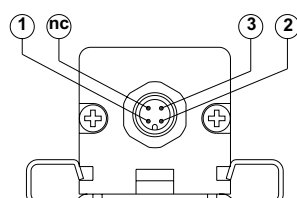

Dimensions of screw head groove

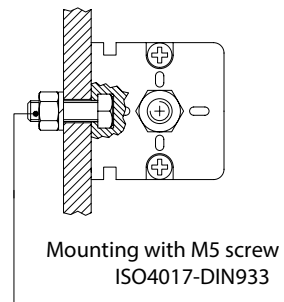
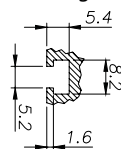

5 pole connector

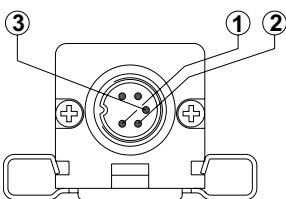

Cable

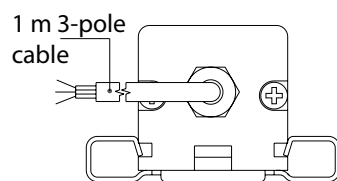

Connection diagram

