

Datenblatt für Präzisionspotentiometer

Multiturn-Drahtpotentiometer

Serie 21



Die Potentiometer der Serie 21 sind für Applikationen, bei denen es auf ein genaues Multiturn-Drahtpotentiometer mit 2 Präzisionskugellagern und Servoflansch ankommt.

- Servoflansch zur präzisen Montage
- 2 Präzisions-Kugellager
- Optional mit Endschalter, Rutschkupplung

Elektrische Daten	3-turn	5-turn	10-turn
Elektrisch wirksamer Drehwinkel 1.)	1080° ±5°	1800° ±5°	3600° ±5°
Gesamtwiderstand 1.)	100 Ohm..50 kOhm	100 Ohm..100 kOhm	100 Ohm..150 kOhm
Widerstandstoleranz	±3% (±1%)		
Unabhängige Linearität (beste Gerade) 1.)	±0,25%		
Theoretische Auflösung 1.)	Abhängig vom Widerstandswert (siehe Tabelle)		
Toter Gang (Hysterese) 1.)	≤ 2°		
Drehrauschen (ENR) 1.) (Verfahren C)	100 Ohm		
Max. / empfohlener Schleiferstrom 1.)	35 mA / 2 µA		
Nennbelastbarkeit @ 70°C (0W bei 105°C)	0,75 W	1 W	2 W
Isolationsspannung 1.)	1000 VAC, 1min		
Isolationswiderstand 1.)	100 MOhm @ 1000 VDC		

Mechanische Daten, Umgebungsbedingungen, sonstiges	3-turn	5-turn	10-turn
Mechanischer Drehwinkel 1.)	1080° +10°	1800° +10°	3600° +10°
Lebensdauer (90% el. wirksamer Drehwinkel, Halbsinus) 2.)	0,6 Mio. Umdrehungen	1 Mio. Umdrehungen	2 Mio. Umdrehungen
Max. Betätigungsgeschwindigkeit	40 Udr. / min.		
Lagerung	2 x Kugellager		
Betätigungsdrehmoment @ RT 1.) 2.)	3 Nmm		
Anschlagdrehmoment 1.) 2.)	60 Ncm		
Betriebstemperaturbereich	-20..+105°C		
Lagertemperaturbereich	-55..+105°C		
Schutzart (IEC 60529)	IP40		
Vibration (IEC 68-2-6, Test Fc)	15g 10..2000Hz x 12h		
Schock (IEC 68-2-27, Test Ea)	49g @ 11 ms x 18		
Gehäusedurchmesser	20 mm		
Gehäusetiefe	24,5 mm	32 mm	
Wellendurchmesser	3,00 mm		
Wellenart	Vollwelle		

Datenblatt für Präzisionspotentiometer

Multiturn-Drahtpotentiometer

Serie 21

Mechanische Daten, Umgebungsbedingungen, sonstiges	3-turn	5-turn	10-turn
Max. zulässige Radiallast	≤1 N		
Max. zulässige Axiallast	≤1 N		
Anschlussart	Vergoldete Lötflächen		
Anschlussposition	Radial		
Sensorbefestigung	Servoflansch		
Masse	25 g		30 g
Befestigungsteile im Lieferumfang enthalten	3 Servoklammern SFN2		
Material Welle	Rostfreier Stahl		
Material Gehäuse	Kunststoff		

1.) Gemäß IEC 60393

2.) Ermittelt unter klimatischen Bedingungen nach IEC 68-1 Abs. 5.3.1 ohne Lastkollektive

Bitte beachten: Max. zulässige Betriebsspannung <75 VDC bzw. <50 VAC zusätzlich ist die Einhaltung der max. zulässigen Verlustleistung zu beachten

Anzahl der Draht-Windungen / Auflösung											
Widerstandswert Ohm	100	200	500	1k	2k	5k	10k	20k	50k	100k	150k
Anzahl der Windungen 3 Turn	N/A	N/A	N/A	N/A	N/A	N/A	N/A	N/A	N/A	-	-
Anzahl der Windungen 5 Turn	1100	1500	2000	2500	2400	3200	3900	4800	5500	6500	-
Anzahl der Windungen 10 Turn	1800	2200	3200	4000	5000	5000	6400	7800	10000	11000	N/A

Datenblatt für Präzisionspotentiometer

Multiturn-Drahtpotentiometer

Serie 21

Bestellschlüssel

Beschreibung	Auswahl: Standard=schwarz , mögliche <i>Optionen=grau/kursiv</i>									
Serie	21									
Umdrehungen mit Stopp:										
<i>Option 3-turn</i>		<i>03</i>								
5-turn		05								
10-turn		10								
Rutschkupplung:										
Ohne zusätzliche Mechanik				-						
<i>Option mit integr. Rutschkupplung</i>				<i>R</i>						
Widerstandswert / Option Tandem:										
<i>Option 100 Ohm</i>					<i>R100</i>	<i>/100</i>				
<i>Option 200 Ohm</i>					<i>R200</i>	<i>/200</i>				
<i>Option 500 Ohm</i>					<i>R500</i>	<i>/500</i>				
1 kOhm					R1k	/1k				
<i>Option 2 kOhm</i>					<i>R2k</i>	<i>/2k</i>				
5 kOhm					R5k	/5k				
10 kOhm					R10k	/10k				
<i>Option 20 kOhm</i>					<i>R20k</i>	<i>/20k</i>				
<i>Option 50 kOhm</i>					<i>R50k</i>	<i>/50k</i>				
<i>Option 100 kOhm (nicht 3 Turn)</i>					<i>R100k</i>	<i>/100k</i>				
<i>Option 150 kOhm (nur 10 Turn)</i>					<i>R150k</i>	<i>/150k</i>				
<i>Option rückseitige Welle:</i>										
<i>Standard Ø3,00 x 10 mm</i>								RA		
<i>Wellenlänge in mm</i>								<i>RAxx,xx</i>		
<i>Wellendurchmesser in mm (≤3 mm)</i>								<i>RADMx,xx</i>		
Widerstandstoleranz:										
±3%									W3%	
<i>Option ±1%</i>									<i>W1%</i>	
Unabh. Linearität:										
±0,25%									L0,25%	
<i>Option Mittenanzapfung:</i>										<i>CT</i>
Vordere Welle:										
Standard Ø3,00 x 16,5 mm										-
<i>Option Wellendurchmesser 3,175 mm</i>										<i>DM3,175</i>
<i>Option Wellenlänge in mm</i>										<i>Ax,xx</i>
<i>Option Wellendurchmesser in mm (≤3,175 mm)</i>										<i>DMx,xx</i>

Bei Serienbedarf erhalten Sie diese und weitere kundenspezifische Lösungen auf Anfrage

Zum Beispiel Option Endschalter:
 Typ CW+CCW ("n"=Anzahl Turns): LS"n"202
 Typ CCW ("n"=Anzahl Turns): LS"n"201
 Typ CW ("n"=Anzahl Turns): LS"n"203

Oder Mehrgangausführung (max. 2), spezielle elektrische und mechanische Drehwinkel, spezielle Widerstands- und Linearitätstoleranzen, Montage von Antriebsrädern und sonstigen Mechanikteilen, Konfektionierung von Kabeln und Steckern u.v.m.

Datenblatt für Präzisionspotentiometer

Multiturn-Drahtpotentiometer

Serie 21

Technische Zeichnung

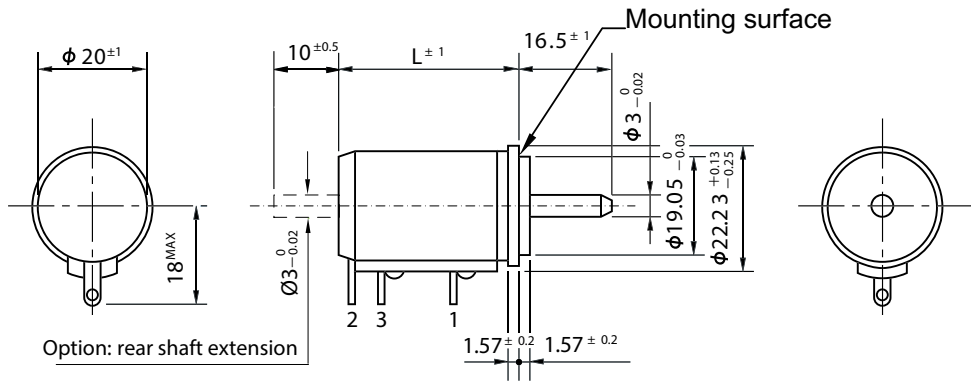

Pitch circle A = $\phi 29.5_{\pm 0.2}$

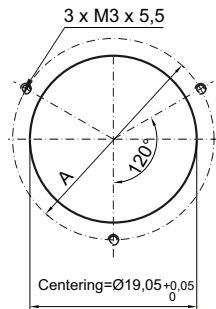

Model	L
21-3/5	24.5
21-10	32

Dimension in mm

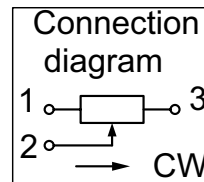

On request: limit switch

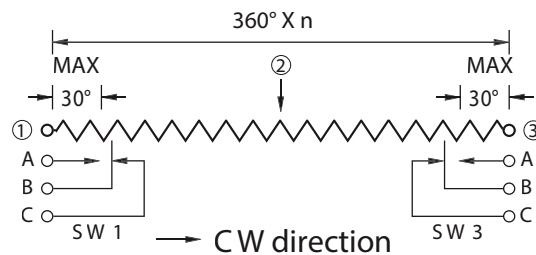
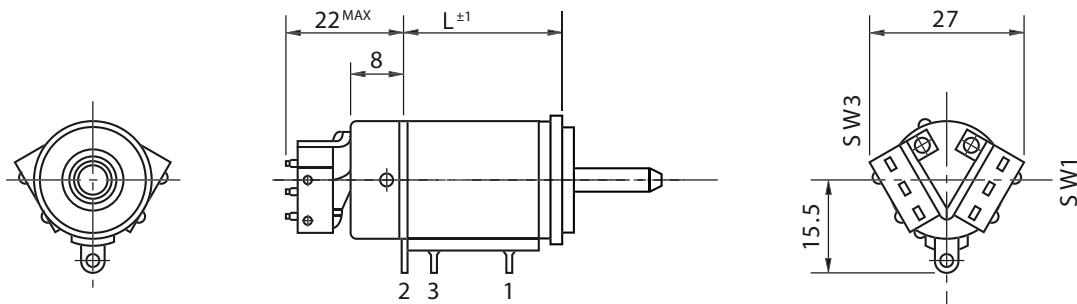

Unless otherwise specified, the limit-switch is of inscription type on both ends.
 - Rating of limit-switch 1A, 125V.A.C. (resistance load)
 - Life expectancy of limit-switch: 50,000 operations
 - Operating temperature range: -55° C..+105° C

Auf Anfrage: Modifikation der Wellengeometrie

Slot

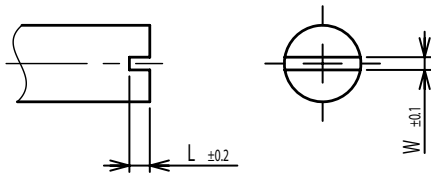

Groove

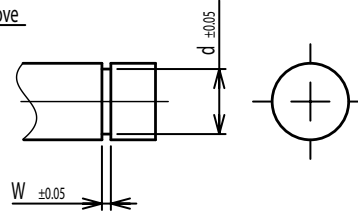

Flat

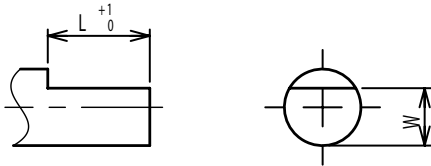

Round top

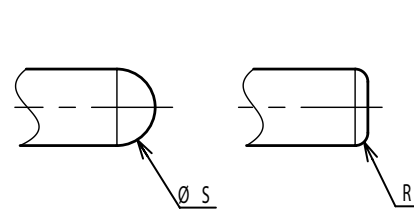

Double side flat

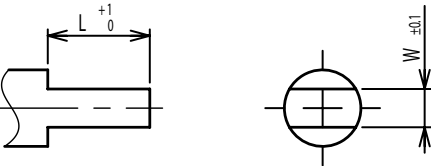

Counterbore hole

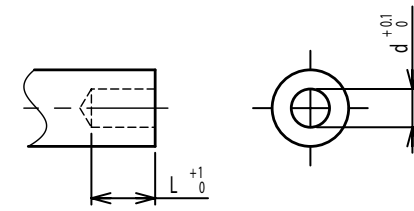

Step

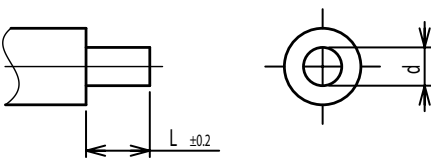

Counterbore screw hole

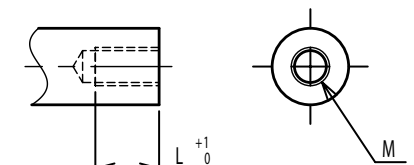

Screw Thread

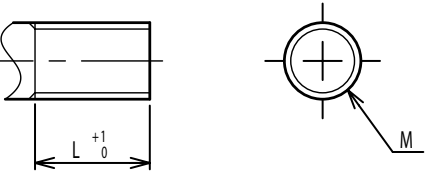

Pin hole

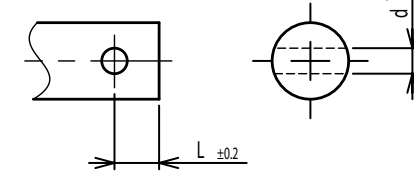

Knurled(Parallel)

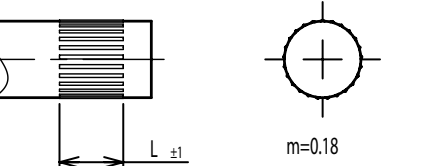

Screw thread inside hole

