

Datenblatt für Präzisionspotentiometer

Leitplastikpotentiometer

Serie MCP22



Änderung der Gehäusefarbe (von Schwarz auf Silber)
ab April 2025

Die Potentiometer der Serie MCP22 mit Präzisionskugellagern und Servoflansch sind für Applikationen, bei denen es auf eine sehr hohe Lebensdauer mit guter Linearität und präziser Montage des Sensors ankommt.

- Sehr hohe Lebensdauer
- Sehr gute Linearität
- Servoflansch zur präzisen Montage
- 2 Präzisions-Kugellager
- Robustes Metallgehäuse

Die Präzisionspotentiometer der Serie MCP22 wurden für hohe Anforderungen an Genauigkeit und Zuverlässigkeit entwickelt. Sie besitzen eine gute Linearität und eine ausgezeichnete Lebensdauer. Zur präzisen Montage und Justierung des Arbeitsbereichs ist das Potentiometer mit einem Servoflansch ausgestattet. In geregelten Systemen können Leitplastikpotentiometer besonders vorteilhaft eingesetzt werden, da sie als passive Bauelemente keine Totzeiten durch Signallaufzeiten verursachen und das Signal stufenlos zur Verfügung steht.

Elektrische Daten

Elektrisch wirksamer Drehwinkel 1.)	320° ±5°
Gesamtwiderstand 1.)	500 Ohm..100 kOhm
Widerstandstoleranz	±10%
Unabhängige Linearität (beste Gerade) 1.)	±0,75% (±0,5%, ±0,2%)
Theoretische Auflösung 1.)	Nahezu unendlich
Toter Gang (Hysterese) 1.)	≤ 0,5°
Max. / empfohlener Schleiferstrom 1.)	10 µA / 2 µA
Nennbelastbarkeit @ 70°C (0W bei 125°C)	1 W
Isolationsspannung 1.)	1000 VAC, 1min
Isolationswiderstand 1.)	1000 MOhm @ 1000 VDC

Mechanische Daten, Umgebungsbedingungen, sonstiges

Mechanischer Drehwinkel 1.)	360° ohne Stopp
Lebensdauer (90% el. wirksamer Drehwinkel, Halbsinus) 2.)	50 Mio. Umdrehungen
Max. Betätigungsgeschwindigkeit	400 Udr. / min.
Lagerung	2 x Kugellager
Betätigungsrehmoment @ RT 1.) 2.)	1,5 Nmm
Betriebstemperaturbereich	-55..+125°C
Lagertemperaturbereich	-55..+125°C
Schutzart (IEC 60529)	IP40
Vibration (IEC 68-2-6, Test Fc)	15g 10..2000Hz x 12h
Schock (IEC 68-2-27, Test Ea)	49g @ 11 ms x 18
Gehäusedurchmesser	22,23 mm
Gehäusetiefe	15 mm
Wellendurchmesser	3 mm
Wellenart	Vollwelle

Datenblatt für Präzisionspotentiometer

Leitplastikpotentiometer

Serie MCP22

Mechanische Daten, Umgebungsbedingungen, sonstiges

Max. zulässige Radiallast	≤1 N
Max. zulässige Axiallast	≤1 N
Anschlussart	Vergoldete Lötpins
Anschlussposition	Radial
Sensorbefestigung	Servoflansch
Masse	15 g
Befestigungsteile im Lieferumfang enthalten	3 x Servoklammern SFN2 mit Schraube M3 x 7,5
Material Welle	Rostfreier Stahl
Material Gehäuse	Metall

1.) Gemäß IEC 60393

2.) Ermittelt unter klimatischen Bedingungen nach IEC 68-1 Abs. 5.3.1 ohne Lastkollektive

Bitte beachten: Max. zulässige Betriebsspannung <75 VDC bzw. <50 VAC zusätzlich ist die Einhaltung der max. zulässigen Verlustleistung zu beachten

Bestellschlüssel

Beschreibung	Auswahl: Standard=schwarz/fett , mögliche <i>Optionen=grau/kursiv</i>							
Serie	MCP22							
Widerstandswert / <i>Option Tandem:</i>			<i>Tandem</i>					
<i>Option 500 Ohm</i>		<i>R500</i>	<i>/500</i>					
1 kOhm		R1k	/1K					
<i>Option 2 kOhm</i>		<i>R2k</i>	<i>/2K</i>					
5 kOhm		R5k	/5K					
10 kOhm		R10k	/10k					
<i>Option 20 kOhm</i>		<i>R20K</i>	<i>/20k</i>					
<i>Option 50 kOhm</i>		<i>R50K</i>	<i>/50k</i>					
<i>Option 100 kOhm</i>		<i>R100K</i>	<i>/100k</i>					
<i>Option rückseitige Welle:</i>								
<i>Standard Ø 3,00 x 10 mm</i>					<i>RA</i>			
<i>Wellenlänge in mm</i>					<i>RAxx,xx</i>			
<i>Wellendurchmesser in mm (≤3,00 mm)</i>					<i>RADmx,xx</i>			
Widerstandstoleranz:								
±10%						W10%		
Unabh. Linearität:								
±0,75%							L0,75%	
<i>Option ±0,5%</i>							<i>L0,5%</i>	
<i>Option ±0,2%</i>							<i>L0,2%</i>	
<i>Option Mittenanzapfung:</i>								<i>CT</i>
Vordere Welle:								
Standard Ø3,00 x 11,5 mm								-
<i>Option Ø 3,175 x 11,5 mm</i>								<i>DM3,175</i>
<i>Option Wellenlänge in mm</i>								<i>Ax,xx</i>
<i>Option Wellendurchmesser in mm (≤3,175 mm)</i>								<i>DMx,xx</i>
<i>Option Schraubendreherschlitz:</i>								<i>B</i>

Bei Serienbedarf erhalten Sie diese und weitere kundenspezifische Lösungen auf Anfrage

Zum Beispiel: Mehrgangausführung (max. 5), mit Endstopp mech. 320° @ 30 Ncm, Sonderform der Achse, spezielle elektrische und mechanische Drehwinkel, spezielle Widerstands- und Linearitätstoleranzen, Montage von Antriebsrädern und sonstigen Mechanikteilen, Konfektionierung von Kabeln und Steckern u.v.m.

Technische Zeichnung

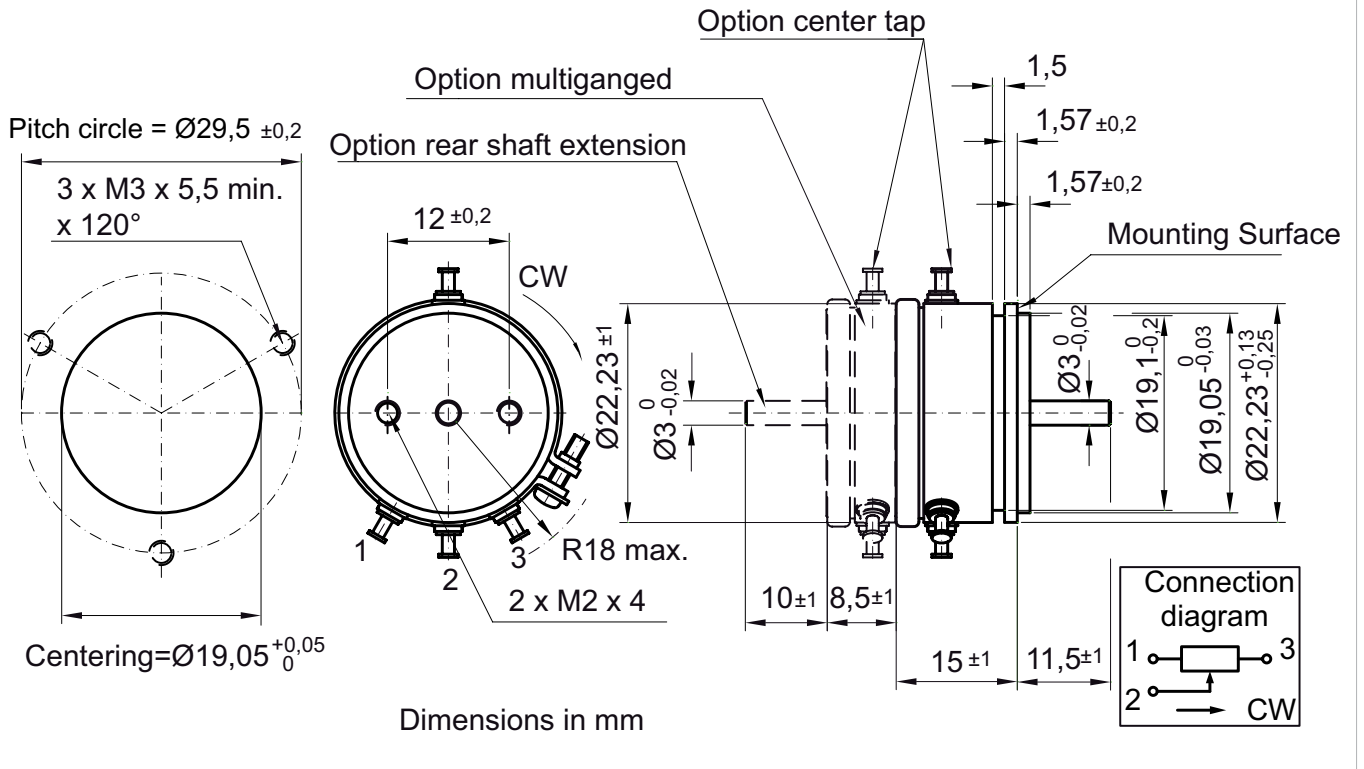

Auf Anfrage: Modifikation der Wellengeometrie

Slot



Groove

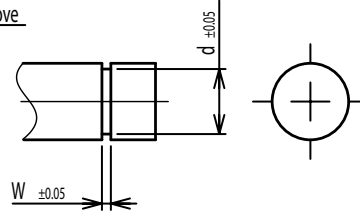

Flat

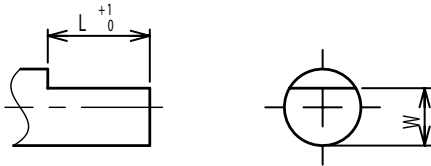

Round top

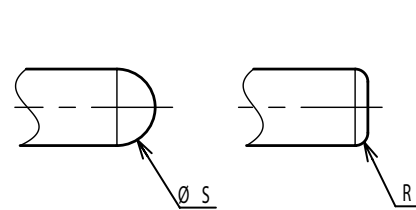

Double side flat

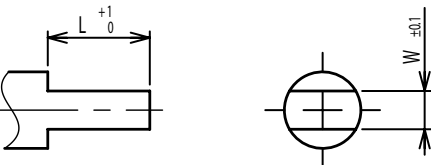

Counterbore hole

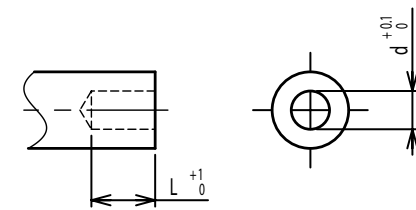

Step

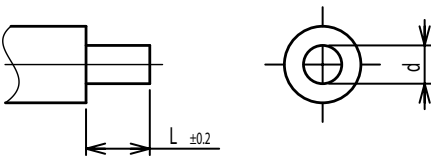

Counterbore screw hole

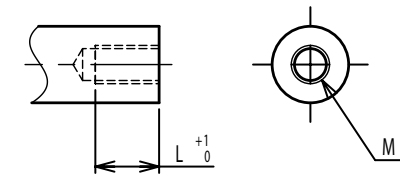

Screw Thread

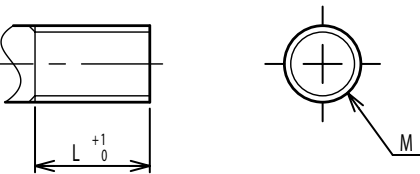

Pin hole

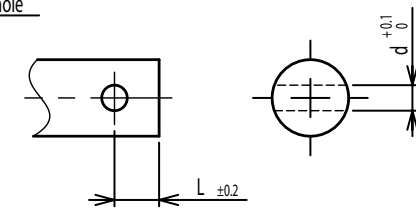

Knurled(Parallel)

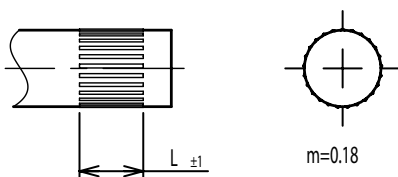

Screw thread inside hole

