

Datenblatt für Präzisionspotentiometer

Multiturn-Drahtpotentiometer

Serie 46



Die Potentiometer der Serie 46 werden als Multiturnsensoren oder Handeinsteller mit hervorragender Linearität und Auflösung für Messbereiche von 3 bis zu 30 Umdrehungen eingesetzt.

- Multiturn 3..30 Umdrehungen (25 Umdrehungen auf Anfrage)
- Optional Endschalter (CW, CCW)
- Optional rückseitige Welle
- Nennbelastbarkeit bis 10 W
- Optional Tandemausführung

Die optional integrierbaren Endschalter sind werkseitig innerhalb des elektrisch wirksamen Drehwinkels oder innerhalb der Signalplateaus konfigurierbar.

Elektrische Daten	3-turn	5-turn	10-turn	15-turn	20-turn	30-turn
Elektrisch wirksamer Drehwinkel 1.)	1080° ±5°	1800° ±5°	3600° ±5°	5400° ±5°	7200° ±5°	10800° ±5°
Gesamtwiderstand 1.)	0,01..100 kOhm	0,02..100 kOhm	0,05..200 kOhm	0,05..200 kOhm	0,05..500 kOhm	
Widerstandstoleranz	±5% (±1%)					
Unabhängige Linearität (beste Gerade) 1.)	±0,3% (±0,2%)			±0,3% (±0,1%)		
Theoretische Auflösung 1.)	Abhängig vom Widerstandswert (s.u. Tabelle)					
Toter Gang (Hysterese) 1.)	≤ 2°					
Drehrauschen (ENR) 1.) (Verfahren C)	100 Ohm					
Max. / empfohlener Schleiferstrom 1.)	35 mA / 2 µA					
Nennbelastbarkeit @ 70°C (0W bei 105°C)	2 W	2,5 W	5 W	7,5 W	10 W	
Isolationsspannung 1.)	1000 VAC, 1min					
Isolationswiderstand 1.)	100 MOhm @ 1000 VDC					

Mechanische Daten, Umgebungsbedingungen, sonstiges	3-turn	5-turn	10-turn	15-turn	20-turn	30-turn
Mechanischer Drehwinkel 1.)	1080° +10°	1800° +10°	3600° +10°	5400° +10°	7200° +10°	10800° ±10°
Lebensdauer (90% el. wirksamer Drehwinkel, Halbsinus) 2.)	0,6 Mio. Udr.	1 Mio. Udr.	2 Mio. Udr.			
Max. Betätigungsgeschwindigkeit	40 Udr. / min.					
Lagerung	Gleitlager					
Betätigungsdrehmoment @ RT 1.) 2.)	20 Nmm					
Anschlagdrehmoment 1.) 2.)	90 Ncm					
Betriebstemperaturbereich	-55..+105°C					
Lagertemperaturbereich	-55..+105°C					
Schutzart (IEC 60529)	IP40					
Schutzart Option D Wellendichtung (IEC 60529)	IP65 optional					
Vibration (IEC 68-2-6, Test Fc)	15g 10..2000Hz x 12h					
Schock (IEC 68-2-27, Test Ea)	49g bei 11 ms x 18					
Gehäusedurchmesser	46 mm					
Gehäusetiefe	38,5 mm	56 mm	75 mm	94,5 mm	144,5 mm	
Wellendurchmesser	6 mm					
Wellenart	Vollwelle					

Datenblatt für Präzisionspotentiometer

Multiturn-Drahtpotentiometer

Serie 46

Mechanische Daten, Umgebungsbedingungen, sonstiges	3-turn	5-turn	10-turn	15-turn	20-turn	30-turn
Max. zulässige Radiallast	≤1 N					
Max. zulässige Axiallast	≤1 N					
Anschlussart	Lötfahnen / Lötpfosten (bei Option Endschalter)					
Anschlussposition	Axial					
Sensorbefestigung	Bushing					
Masse	ca. 90 g	ca. 120 g	ca. 150 g	ca. 180 g		
Befestigungsteile im Lieferumfang enthalten	2 x 6-Kantmutter, Zahnscheibe					
Anziehdrehmoment Befestigungsmutter	< 150 Ncm					
Material Welle	Rostfreier Stahl					
Material Gehäuse	Aluminium / Kunststoff					

1.) Gemäß IEC 60393

2.) Ermittelt unter klimatischen Bedingungen nach IEC 68-1 Abs. 5.3.1 ohne Lastkollektive

Bitte beachten: Max. zulässige Betriebsspannung <75 VDC bzw. <50 VAC zusätzlich ist die Einhaltung der max. zulässigen Verlustleistung zu beachten

Anzahl der Draht-Windungen / Auflösung										
Widerstandswert Ohm	0,5	1	2	5	10	20	50	100	200	500
Anzahl der Windungen (46-3)	*	*	*	*	556	690	950	1190	1515	2080
Anzahl der Windungen (46-5)	*	*	*	*	*	925	1275	1650	2080	2860
Anzahl der Windungen (46-10)	*	*	*	*	*	*	2000	2500	3180	4350
Anzahl der Windungen (46-15)	*	*	*	*	*	*	2530	3220	4160	5710
Anzahl der Windungen (46-20)	*	*	*	*	*	*	3030	3920	5120	7140

Anzahl der Draht-Windungen / Auflösung									
Widerstandswert Ohm	1k	2k	5k	10k	20k	50k	100k	200k	500k
Anzahl der Windungen (46-3)	2550	2330	3225	4080	5130	6890	8330	-	-
Anzahl der Windungen (46-5)	3450	3230	4170	5720	7410	11000	12500	-	-
Anzahl der Windungen (46-10)	5400	6850	6600	8550	10850	14900	18850	24390	-
Anzahl der Windungen (46-15)	7410	9510	8800	11300	14500	20000	25600	32250	-
Anzahl der Windungen (46-20)	9300	11900	14100	13150	16950	23250	30790	38200	55550

Auflösung in Grad z. B. R5k 5-turn = $1800^\circ / 4170 = 0,432^\circ$ pro Windung des Widerstandsdrahtes

*Mit Stern gekennzeichnete Potentiometer besitzen eine Single-Wire-Ausführung. Diese Potentiometer haben eine nahezu unendliche Auflösung und sind auf Anfrage für Serienbedarf erhältlich

Technische Zeichnung

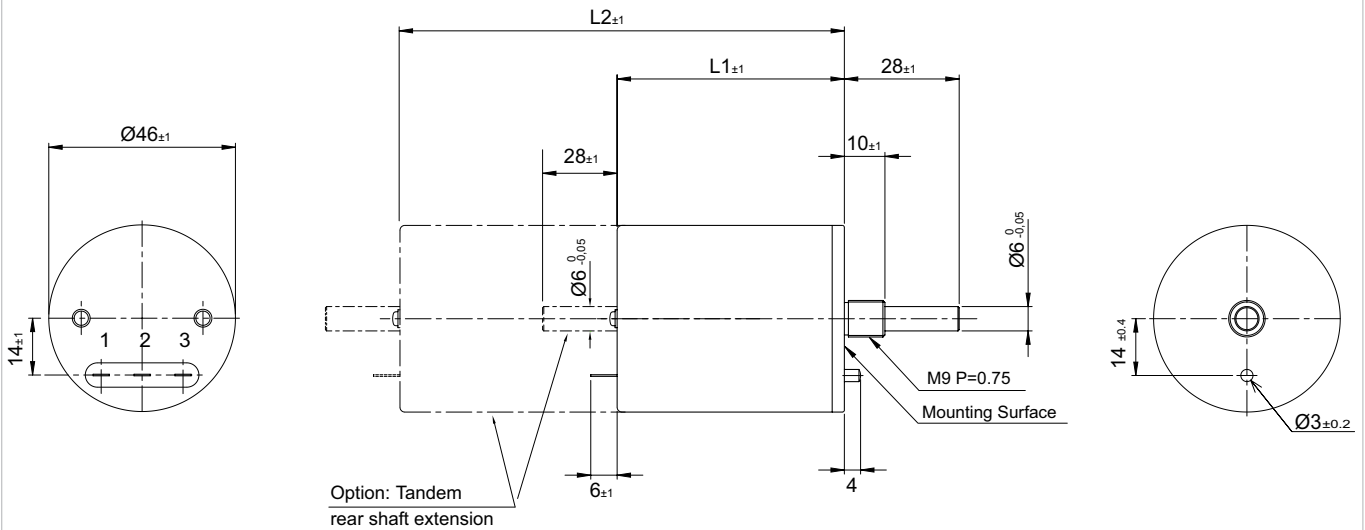

Version with limit switch

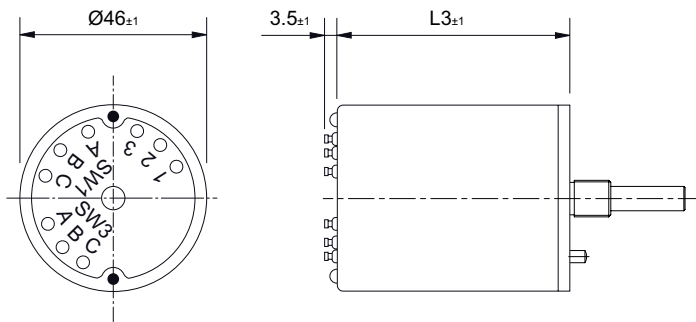

Note: Please process the mounting hole on the panel.
The diameter should be $9.0^{+0.05}$ mm

Model	L1	L2	L3
46-3 turn			
46-5 turn	38.5	76	66.5
46-10 turn	56	111	84
46-15 turn	75	149	103
46-20 turn	94.5	188	122.5
46-30 turn	144.5		

Dimensions in mm

Circumscription (standard)

Limit-Switch is activated outside effective electrical angle ($360^\circ \times n$).

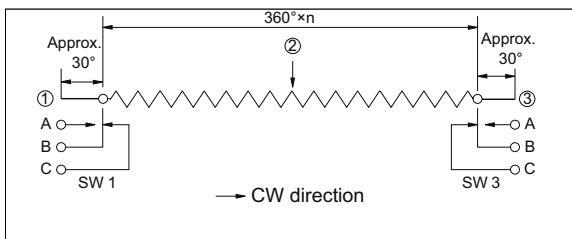

Rating of Limit-Switch is 5 A, 50 VAC

Inscription Type (option)

Limit-Switch is activated within effective electrical rotating angle ($360^\circ \times n$).

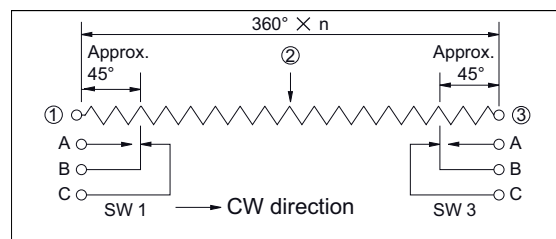

Endschalter

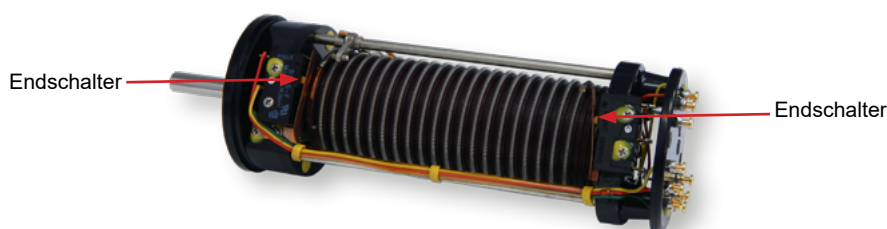

Auf Anfrage: Modifikation der Wellengeometrie

Slot



Groove



Flat

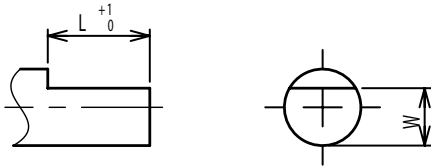

Round top

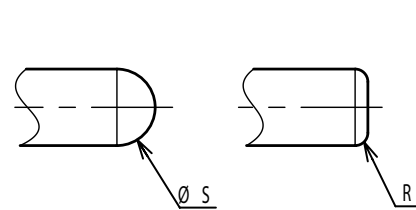

Double side flat

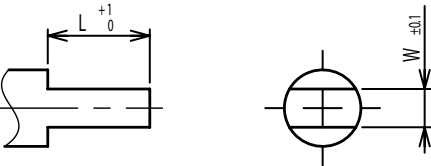

Counterbore hole

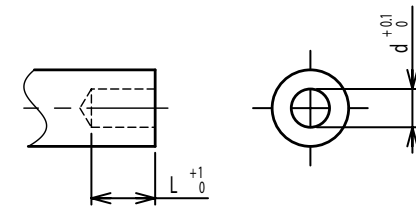

Step

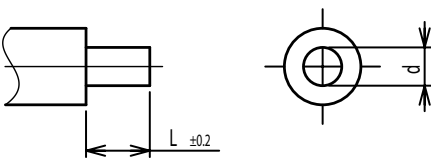

Counterbore screw hole

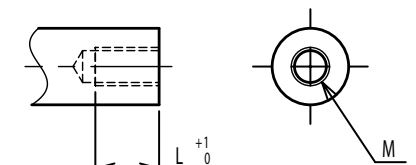

Screw Thread

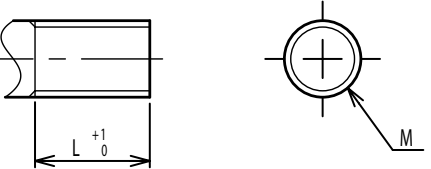

Pin hole

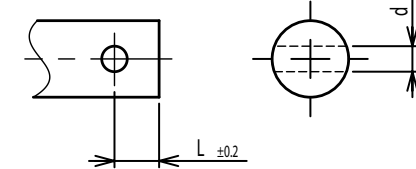

Knurled(Parallel)

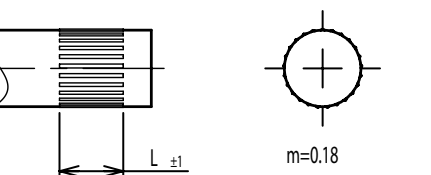

Screw thread inside hole

